

air & me

FANTASY

VENTILATEUR TOUR
TOWER FAN
TURMLÜFTER



**GUIDE D'UTILISATION – USER MANUAL – BEDIENUNGSANLEITUNG
GEBRUIKSAANWIJZING – INSTRUKCJA OBSŁUGI**

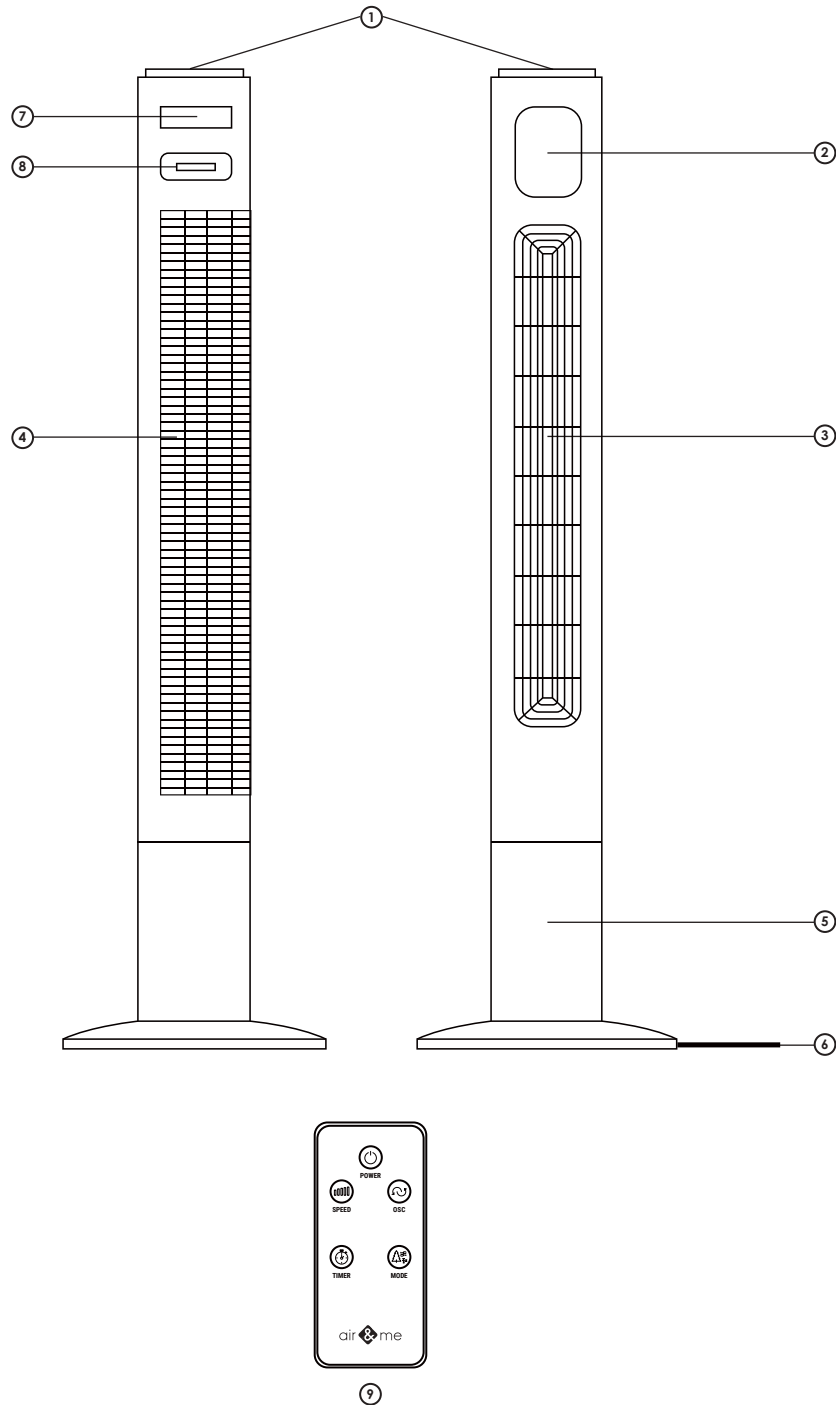

PANNEAU DE CONTRÔLE & ÉCRAN LED / CONTROL PANEL & LED DISPLAY /
 BEDIENFELD & LED-ANZEIGE / BEDIENINGSPANEEL & LED DISPLAY / PANEL CYFROWY & WYŚWIETLACZ LED

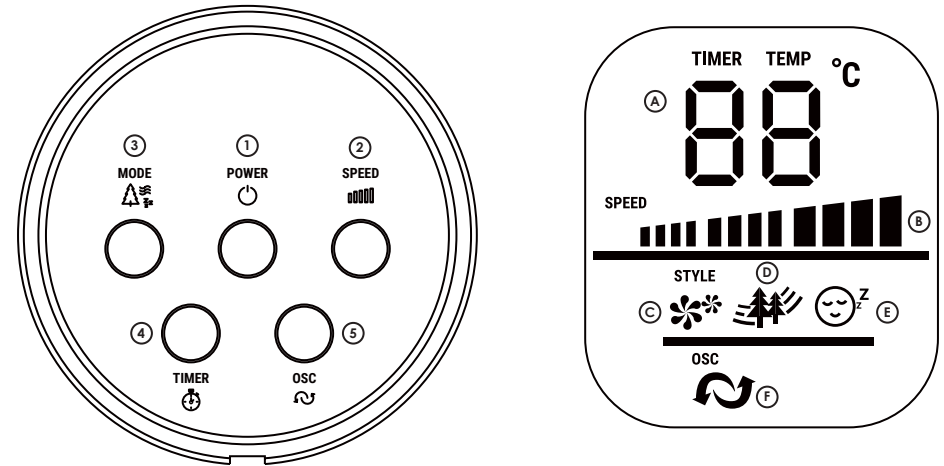

INSTRUCTIONS D'ASSEMBLAGE / ASSEMBLY INSTRUCTIONS / MONTAGEANLEITUNGEN /
 MONTAGE-INSTRUCTIES INSTRUKCJA MONTAŻU

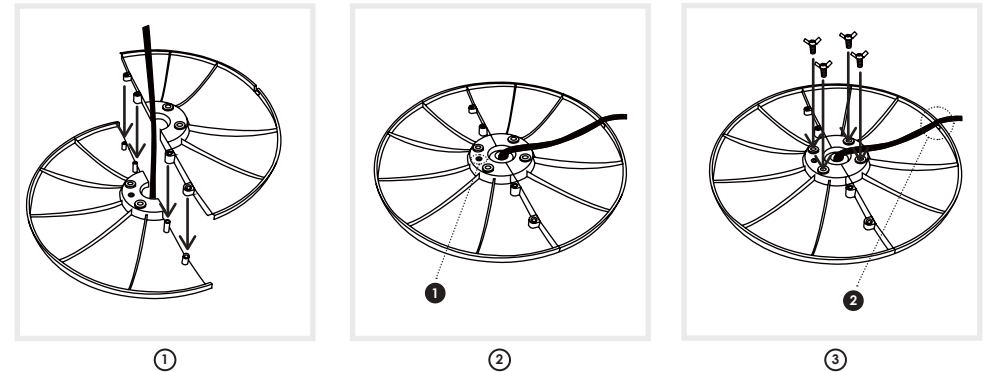

Merci d'avoir acheté le ventilateur **Fantasy**, un produit **air&me**. Nous espérons qu'il vous donnera entière satisfaction et améliorera la qualité de votre air intérieur.

Comme pour tous les appareils ménagers électriques, il est important d'entretenir cet appareil correctement afin d'éviter d'éventuels dommages ou blessures. Merci de lire attentivement les instructions avant de le mettre en fonctionnement et de conserver cette notice pour référence ultérieure. La société WAF-direct décline toute responsabilité pour les dommages causés par le non-respect de ce mode d'emploi. L'appareil doit être utilisé uniquement dans le cadre domestique aux fins décrites dans le présent mode d'emploi. Une utilisation non conforme, ainsi que des modifications techniques de l'appareil peuvent entraîner des risques pour la santé et la vie.

CARACTÉRISTIQUES TECHNIQUES

Voltage	220-240 V
Dimensions (H x L x P)	1170 x 315 x 315 mm
Poids net	3,8kg
Nombre de vitesses	3
Consommation électrique maximum	28-45 W
Surface maximale conseillée	20 m ²
Débit d'air maximum	455 m ³ /h

PRÉVENTION DES ACCIDENTS DOMESTIQUES

La sécurité de cet appareil est conforme aux règles techniques et aux normes en vigueur au sein de l'UE.

Pour toute autre information ou renseignement, veuillez consulter notre site internet : www.airandme.fr

Notre service client est à votre disposition à l'adresse suivante : info@airandme.fr



Pour prévenir de tous dangers ou chocs électriques, toujours débrancher le produit en cas de non utilisation, de déplacement ou de nettoyage. En cas de réparation, rapprochez-vous de personnes qualifiées.

INFORMATIONS IMPORTANTES DE SÉCURITÉ

1. Lire attentivement les instructions avant d'utiliser Fantasy.
2. Toute utilisation non recommandée par le revendeur peut entraîner feu, surtension électrique ou blesser des personnes.
3. Retirez le packaging et assurez-vous que Fantasy n'est pas endommagé. En cas de doute, ne pas utiliser l'appareil et contacter votre revendeur.
4. Ne laissez pas les enfants jouer avec les différentes pièces de l'emballage. Portez une attention particulière pour une utilisation à proximité d'un enfant.
5. Avant d'utiliser Fantasy, assurez-vous que le voltage indiqué sur le produit est conforme à votre installation électrique.
6. Assurez-vous que la prise de l'appareil soit bien branchée : dans le cas contraire, la prise pourrait surchauffer.
7. Utiliser une extension de câble électrique peut créer une surchauffe et causer des risques de feux.
8. Ne pas débrancher le produit en tirant sur le câble. Toujours débrancher Fantasy en maintenant et en tirant la prise.
9. Ne pas couvrir ou insérer d'objet qui pourrait empêcher le flux d'air dans le ventilateur : cela pourrait entraîner des chocs électriques ou endommager l'appareil. Ne pas mettre les doigts dans l'arrivée ou la sortie d'air de l'appareil sous peine de dommages physiques.
10. Durant l'utilisation, laissez au moins un espace de 50 cm à l'arrière, sur les côtés et devant l'appareil.
11. Afin d'éviter tout choc électrique ou incendie, ne pas utiliser d'eau, de détergent ou de produit inflammable pour nettoyer l'extérieur ou l'intérieur de l'appareil.
12. Ne pas utiliser d'insecticide en spray, de parfum, ou tout autre spray inflammable autour de l'appareil lorsqu'il est en fonctionnement.
13. Ne jamais utiliser Fantasy s'il existe un risque de chute dans un liquide.
14. Assurez-vous que le produit soit placé sur une surface plane et horizontale.
15. Ne pas utiliser Fantasy à l'extérieur.
16. Ne pas utiliser cet appareil dans un local très empoussiéré et/ou humide, ou dans un local présentant des risques d'incendie.
17. Cet appareil est destiné à un usage domestique uniquement. Il ne peut donc pas être utilisé pour une application industrielle.
18. Toujours débrancher Fantasy en cas de déplacement ou lorsqu'il n'est pas utilisé.
19. Gardez le produit propre et en bonnes conditions d'utilisation.
20. Utilisez les pièces détachées recommandées (des pièces non officielles pourraient être dangereuses et annuler la garantie).
21. Rangez Fantasy dans un endroit sec et sécurisé, hors de portée des enfants.
22. Si le cordon d'alimentation est endommagé, il peut être remplacé par le revendeur. Seules des personnes qualifiées peuvent effectuer cette réparation.
23. Ce produit ne peut être utilisé par des enfants de moins de 8 ans. Lisez attentivement le manuel et utilisez Fantasy avec précaution.

COMPOSANTS (VOIR PAGE 2)

- ① Panneau de contrôle
- ② Affichage LED
- ③ Grille avant
- ④ Grille arrière
- ⑤ Base
- ⑥ Cordon d'alimentation
- ⑦ Poignée de transport
- ⑧ Rangement télécommande
- ⑨ Télécommande

PANNEAU DE CONTRÔLE (VOIR PAGE 3)

- ① Bouton [POWER]
- ② Bouton [SPEED]
- ③ Bouton [MODE]
- ④ Bouton [TIMER]
- ⑤ Bouton [OSC]

TÉLÉCOMMANDE (VOIR PAGE 2)

La télécommande est incluse avec une pile bouton (type CR2025). Respectez la polarité de la pile. Tous les modes fonctionnent avec la télécommande: cette dernière joue le même rôle que le panneau de contrôle.

PRÉCAUTIONS D'EMPLOI

- Veillez à ce que le produit soit placé sur une surface sèche et plane.
- Laissez au moins un espace de 50 cm à l'avant et à l'arrière de l'appareil.

INSTRUCTIONS D'ASSEMBLAGE











La base du ventilateur est composée de deux parties s'assemblant autour de la colonne.

1. Assemblez les 2 parties en vous assurant de passer le cordon d'alimentation au centre avant de les fixer entre elles.
2. Placez la base dans le bon sens en alignant les trous de vis avec le repère situé sur la colonne (①).
3. Attachez la base à la colonne grâce aux 4 vis papillons.
4. Maintenez le cordon d'alimentation dans la découpe prévue (②).

MAINTENANCE

- Assurez-vous que l'appareil soit éteint et débranché avant de réaliser toute manipulation.
- N'immergez pas l'appareil dans l'eau ou tout autre liquide.
- N'utilisez pas de produits corrosifs, abrasifs ou inflammables pour nettoyer l'appareil.
- Utilisez un tissu micro-fibre sec. Pour enlever les salissures ou les poussières persistantes utilisez un tissu imprégné d'eau savonneuse.

FONCTIONS PRINCIPALES

-  **BOUTON [POWER]:** Allumez le ventilateur par une pression du bouton. Éteignez le ventilateur par une seconde pression.
-  **BOUTON [SPEED]:** En pressant sur le bouton, vous pouvez ajuster la vitesse. Trois intensités vous sont proposées: faible, médium, fort (indiquées  sur l'écran LED).
-  **BOUTON [MODE]:** En pressant sur le bouton, vous pouvez choisir entre trois modes de fonctionnement:
 - Mode "NORMAL" (indiqué  sur l'écran LED).
 - Mode "NATURAL WIND": il alterne plusieurs vitesses, recréant le souffle naturel du vent (indiqué  sur l'écran LED).
 - Mode "NUIT": le ventilateur reste à vitesse faible et l'écran LED s'éteint après 20 secondes (indiqué  sur l'écran LED).
-  **BOUTON [TIMER]:** Le ventilateur est équipé d'un minuteur. Vous pouvez programmer l'arrêt dans 1 à 12h. Pressez plusieurs fois sur le bouton jusqu'à indication de l'heure voulue. L'écran de contrôle s'éteint après 20 secondes. Appuyez sur n'importe quel bouton pour rallumer l'écran (indiqué  sur l'écran LED).
-  **BOUTON [OSC]:** Ce bouton vous permet de démarrer ou stopper l'oscillation (indiqué  sur l'écran LED).

FAQ

Problème	Raison	Solution
L'appareil ne marche pas	> Le produit n'est pas correctement branché ou il y a un problème de concordance électrique.	> Branchez correctement la prise en vous assurant du voltage et du bon fonctionnement du réseau électrique. Évitez les multiprises.
	> Il y a un problème sur le réseau électrique du logement.	
Baisse de performance de l'appareil	> L'entrée ou la sortie d'air est bloquée par quelque chose.	> Laissez au moins un espace de 50 cm à l'arrière, sur les côtés et devant l'appareil.
Bruit anormal	> Quelque chose bloque le ventilateur.	> Assurez-vous qu'aucun objet bloque le flux d'air.
	> Le produit a un problème de fonctionnement.	> Rapprochez-vous de votre revendeur pour une prise en charge SAV.

ENGLISH

Thank you for having purchased the **Fantasy** fan, an **air&me**. product. We hope that it will bring you complete satisfaction and improve your indoor air quality.

As with all electrical appliances, it is important to maintain the appliance properly in order to avoid any damage or injury. Please read these instructions carefully before switching the appliance on and keep them for later reference. WAF-direct society accepts no liability for any damage that is caused by noncompliance with this instruction manual. The appliance is only to be used in the household for the intended purposes described in this user manual. Using the appliance for other purposes than the intended ones or performing technical changes to the appliance could be hazardous for health and life.

TECHNICAL DATA

Voltage	220-240 V
Dimensions (H x W x P)	1170 x 315 x 315 mm
Net weight	3,8kg
Number of speed	3
Maximal power consumption	28-45 W
Suitable for rooms up to	20 m ²
Maximum airflow	455 m ³ /h

DOMESTIC INJURY PREVENTION

The safety of this product conforms to the relevant norms and regulations in force in the European Union.

For any further information, please visit our website: www.airandme.fr/en

Our customer service department is available at the following email address: info@airandme.fr



To prevent from any danger or electrical shock, always unplug the product when you are not using it, moving it or cleaning it. In case of repairs, approach the qualified persons.

IMPORTANT SAFETY INSTRUCTIONS

1. Please read all the instructions carefully before using Fantasy.
2. Any use that is not recommended by the reseller can lead to fire, power surge or can hurt people.
3. Remove the packaging and make sure that Fantasy is not damaged. If in doubt, do not use the appliance and contact your reseller.
4. Do not let children play with the different pieces of the packaging. Pay special attention when using the appliance near a child.
5. Before using Fantasy, make sure that the voltage indicated on the product is in accordance with your electrical installation.
6. Make sure that the socket is correctly plugged: otherwise, the socket could overheat.
7. Using an extension electric cable can create overheating and fire.
8. Do not pull on the power cord to unplug the appliance. Always unplug Fantasy by holding and pulling on the socket.
9. Do not cover or put objects that can obstruct the fan air flow: it could cause electrical shocks or damage the appliance. Do not put fingers inside the air inlet or outlet on pain of physical damage.
10. During operation, leave at least 50cm behind, around and in front of the appliance.
11. To avoid any electrical shock or fire, do not use water, detergent or flammable product to clean the outside or the inside of the appliance.
12. Do not use insecticide spray, perfume or any other flammable spray around the appliance when it is in process.
13. Never use Fantasy if it can fall into a liquid.
14. Make sure the product is on a flat and horizontal surface.
15. Do not use Fantasy outdoors.
16. Do not use this appliance in a very dusty and/or humid room, or in a fire-risk room.
17. This device is designed for domestic use only. It should not be used for an industrial application.
18. Always unplug Fantasy before moving or when not in use.
19. Keep the product clean and in good condition.
20. Use the recommended spare parts (non official parts could be dangerous and invalidate the warranty).
21. Store Fantasy in a dry and safe place, away from children.
22. If the power cord is damaged, it can be changed by the reseller. Only qualified persons can make this repair.
23. This product cannot be used by children less than 8 years old. Please read carefully this user manual and use Fantasy with caution.

COMPONENTS (SEE PAGE 2)

- ① Control Panel
- ② LED display
- ③ Front grille
- ④ Back grille
- ⑤ Base
- ⑥ Power cord
- ⑦ Transport handle
- ⑧ Remote control compartment
- ⑨ Remote control

CONTROL PANEL (SEE PAGE 3)

- ① Bouton [POWER]
- ② Bouton [SPEED]
- ③ Bouton [MODE]
- ④ Bouton [TIMER]
- ⑤ Bouton [OSC]

REMOTE CONTROL (SEE PAGE 2)

The remote control is included with a button cell battery (the type of battery CR2025).

All the functions can be performed with the remote control. This remote control operates like the control panel.

USE PRECAUTIONS

- Make sure that the product is placed on a dry flat surface.
- Leave at least 50cm behind, around and in front of the appliance.

ASSEMBLY INSTRUCTIONS





The base of the fan has two parts which fit around the tower.

1. Put the two parts of the base together; be aware to put the power cord in the center hole before assembling it.
2. Place the base in the right way aligning it with the mark placed on the tower (①).
3. Attach the base to the tower by putting the screws in the holes.
4. Block the power cord in the cut-out (②).

MAINTENANCE

- Make sure the unit is turned off and unplugged before any manipulation.
- Do not immerse the device in water or any other liquid.
- Do not use corrosive, abrasive or flammable products to clean the unit.
- Use a soft fabric or cloth for general cleaning. To remove more persistent dirt or dust, use a soapy wet cloth. Do not use any solvent that could damage the plastic of the fan.

MAIN FUNCTIONS

-  **[POWER] BUTTON:** Turn the fan on by pressing the POWER button; turn the fan off by pressing the POWER button a second time.
-  **[SPEED] BUTTON:** By pressing SPEED you can adjust the speed with 3 air flow intensities: low, medium, or high (indicated ③ on the LED display).
-  **[MODE] BUTTON:** By pressing the MODE button you can choose between 3 different modes:
 - “**NORMAL**” Mode (indicated ② on the LED display).
 - “**NATURAL WIND**” Mode: It alternates different kinds of speed to create a natural airflow (indicated ④ on the LED display).
 - “**SLEEP**” Mode: The fan stays in low speed, the LED display switches off after 20 sec. press any button to turn on the LED (indicated ⑤ on the LED display).
-  **[TIMER] BUTTON:** The fan is equipped with a timer. You can program its stop from 1 hour to 12 hours. Press several times the button until the time appears, the LED display switches off after 20 sec; press any button to turn on the LED display again (indicated ① on the LED display).
-  **[OSC] BUTTON:** Pressing the OSC button will start and stop the oscillation function (indicated ⑥ on the LED display).

FAQ

Problem	Reason	Solution
The appliance does not work	> The product is not correctly plug or there is an electrical problem.	> Plug the socket correctly and check the voltage and the good functioning of your electrical system.
	> There is a problem on the electrical system of your house.	
Drop in the appliance performance	> The air inlet or outlet is blocked by something.	> Leave at least 50 cm space behind, on the sides and in front of the unit.
Abnormal noise	> Something obstructs the fan.	> Make sure that no object obstructs the air flow.
	> The device has a functioning problem.	> Contact your reseller for service support.

Vielen Dank für den Kauf des **Fantasy**-Ventilators, ein Produkt von **air&me**. Wir hoffen, dass er Sie zufriedenstellen wird und zur Verbesserung der Qualität Ihrer Innenraumluft beitragen wird.

Wie bei allen elektrischen Geräten, ist es wichtig, dieses Gerät richtig zu warten, um mögliche Verletzungen oder Beschädigungen zu vermeiden. Bitte lesen Sie sorgfältig die Anweisungen vor der Inbetriebnahme und bewahren Sie die Anleitung zum späteren Nachschlagen auf. Die Firma WAF-direct übernimmt keine Haftung für Schäden, die durch Nichtbeachtung der Bedienungsanleitung verursacht werden. Das Gerät darf nur in der häuslichen Umgebung für die in diesem Handbuch beschriebenen Zwecke verwendet werden. Unsachgemäßer Gebrauch und technische Änderungen am Gerät können zu Risiken für Gesundheit und Leben führen.

TECHNISCHE DATEN

Spannung	220-240 V
Abmessungen (H x B x T)	1170 x 315 x 315 mm
Nettogewicht	3,8kg
Anzahl Geschwindigkeiten	3
Maximaler Stromverbrauch	28-45 W
Empfohlene maximale Luftreinigungsfläche	20m ²
Maximaler Luftdurchsatz	455m ³ /h

VERHÜTUNG VON HAUSHALTSUNFÄLLEN

Die Sicherheit dieses Gerätes entspricht den in der EU geltenden technischen Vorschriften und Normen.

Für weitere Informationen oder Anfragen besuchen Sie bitte unsere Website: www.airandme.fr

Unser Kundendienst ist unter folgender Adresse erreichbar: info@airandme.fr



Um Gefahren oder Stromschläge zu vermeiden, trennen Sie das Gerät immer vom Stromnetz, wenn es nicht benutzt, gereinigt oder an einen anderen Platz gestellt wird. Wenden Sie sich im Reparaturfall an qualifiziertes Fachpersonal.

WICHTIGE SICHERHEITSHINWEISE

1. Lesen Sie die Gebrauchsanweisung sorgfältig durch, bevor Sie Fantasy benutzen.
2. Jede nicht vom Händler empfohlene Verwendung kann zu Feuer, Stromschlag oder Verletzungen von Personen führen.
3. Entfernen Sie die Verpackung und stellen Sie sicher, dass Fantasy nicht beschädigt ist. Im Zweifelsfall das Gerät nicht verwenden und sich an Ihren Fachhändler wenden.
4. Lassen Sie Kinder nicht mit den verschiedenen Teilen der Verpackung spielen. Seien Sie besonders vorsichtig bei der Verwendung, wenn Kinder in der Nähe sind.
5. Bevor Sie Fantasy verwenden, vergewissern Sie sich, dass die auf dem Produkt angegebene Spannung mit Ihrer Elektroinstallation übereinstimmt.
6. Vergewissern Sie sich, dass der Stecker des Gerätes richtig angeschlossen ist, da der Stecker sonst überhitzen kann.
7. Die Verwendung einer Verlängerung des Netzkabels kann zu Überhitzung und Brandgefahr führen.
8. Trennen Sie das Gerät nicht durch Ziehen am Kabel. Trennen Sie Fantasy immer, indem Sie den Stecker in der Hand halten und ziehen.
9. Das Gerät nicht bedecken und keine Gegenstände in das Gerät stecken, die den Luftstrom des Ventilators verhindern könnten: dies könnte einen elektrischen Schlag verursachen oder das Gerät beschädigen. Die Finger nicht in den Luft- oder -auslass des Gerätes stecken, da dies zu körperlichen Schäden führen kann.
10. Lassen Sie während des Gebrauchs mindestens 50 cm Platz auf der Rückseite, den Seiten und der Vorderseite des Gerätes.
11. Um Stromschläge oder Brände zu vermeiden, verwenden Sie zur Reinigung der Außen- oder Innenseite des Gerätes kein Wasser, keine Reinigungsmittel oder kein brennbares Produkt.
12. Verwenden Sie während des Betriebs keine Insektizid sprays, Parfüms oder andere feuergefährliche Sprays um das Gerät herum.
13. Verwenden Sie Fantasy niemals, wenn die Gefahr besteht, dass es in eine Flüssigkeit fallen kann.
14. Achten Sie darauf, dass das Produkt auf einer ebenen, horizontalen Fläche steht.
15. Verwenden Sie Fantasy nicht im Freien.
16. Verwenden Sie dieses Gerät nicht in einem sehr staubigen und/oder feuchten Raum oder in einem Raum mit hohem Brandrisiko.
17. Dieses Gerät ist nur für den Hausgebrauch bestimmt. Es darf daher nicht für industrielle Anwendungen eingesetzt werden.
18. Nehmen Sie Fantasy immer vom Stromnetz, wenn es umgestellt wird, oder wenn es nicht in Gebrauch ist.
19. Achten Sie darauf, dass das Gerät sauber ist und Ordnungsgemäß benutzt wird.
20. Verwenden Sie die empfohlenen Ersatzteile (inoffizielle Teile können gefährlich sein und die Garantie erlöschen).
21. Lagern Sie Fantasy an einem trockenen und sicheren Ort, außerhalb der Reichweite von Kindern.
22. Wenn das Netzkabel beschädigt ist, kann es vom Händler ausgetauscht werden. Diese Reparatur darf nur von qualifiziertem Personal durchgeführt werden.
23. Dieses Produkt darf nicht von Kindern unter 8 Jahren verwendet werden. Lesen Sie das Handbuch sorgfältig durch und verwenden Sie Fantasy mit Sorgfalt.

BESTANDTEILE (SIEHE SEITE 2)

- ① Kontrollpanel
- ② LED-Anzeige
- ③ Vorderes Schutzgitter
- ④ Hinteres Schutzgitter
- ⑤ Sockel
- ⑥ Netzkabel
- ⑦ Tragegriff
- ⑧ Aufbewahrungsfach für die Fernbedienung
- ⑨ Fernbedienung

BEDIENPANEL (SIEHE SEITE 3)

- ① [POWER]-Knop
- ② [SPEED]-Knop
- ③ [MODE]-Knop
- ④ [TIMER]-Knop
- ⑤ [OSC]-Knop

FERNBEDIENUNG (SIEHE SEITE 2)

Die Fernbedienung wird mit einer Knopf-Batterie (CR2025) geliefert. Achten Sie auf die ordnungsgemäße Polarität der Batterie. Alle Modi funktionieren mit der Fernbedienung, letztere spielt die gleiche Rolle wie das Kontrollpanel.

VORSICHTSMASSNAHMEN

- Achten Sie darauf, dass das Produkt auf einer trockenen und ebenen Fläche aufgestellt wird.
- Lassen Sie auf der Rückseite, den Seiten und der Vorderseite des Gerätes mindestens 50 cm Platz.





MONTAGEANLEITUNGEN

- Der Sockel des Ventilators besteht aus 2 Teilen, die um die Ventilatorsäule herum montiert werden.
1. Montieren Sie die beiden Teile zusammen und vergewissern Sie sich, dass das Netzkabel durch die Mitte geführt wird, bevor Sie beide Teile miteinander verbinden.
 2. Setzen Sie den Sockel in die richtige Richtung, indem Sie die Schraubenlöcher an der Markierung auf der Säule ausrichten (①). (Abbildung 2)
 3. Befestigen Sie den Sockel mit den 4 Flügelschrauben an die Säule.
 4. Das Netzkabel in der vorgesehenen Aussparung halten (②).

WARTUNG

- Stellen Sie sicher, dass das Gerät vor jeglicher Handhabung ausgeschaltet und vom Stromnetz getrennt ist.
- Tauchen Sie das Gerät nicht in Wasser oder eine andere Flüssigkeit.
- Verwenden Sie zur Reinigung des Gerätes keine korrosiven, abrasiven oder brennbaren Produkte.
- Verwenden Sie für die tägliche Reinigung ein Tuch. Um hartnäckigen Schmutz oder Staub zu entfernen, verwenden Sie ein mit Seifenwasser befeuchtetes Tuch. Verwenden Sie keine Lösungsmittel, die den Kunststoff des Ventilators beschädigen könnten.

HAUPTFUNKTIONEN

-  **[POWER]-KNOPF:** Startet den Ventilator per Knopfdruck. Ein zweiter Knopfdruck stoppt den Ventilator..
-  **[SPEED]-KNOPF:** Dank der Einstellungen per Knopfdruck der Betriebsgeschwindigkeit können Sie zwischen 3 verschiedenen Luftströmen bestimmen : schwach, medium, stark (siehe LED-Anzeige ⑥).
-  **[MODE]-KNOPF:** Per Knopfdruck können Sie zwischen 3 Funktions-Modi auswählen.
 - “**NORMAL**” Modus (siehe LED-Anzeige ③).
 - “**NATURAL WIND**” Modus: Modus der mehrere abwechselnde Geschwindigkeiten erlaubt, die einen natürlichen Wind nachahmen (siehe LED-Anzeige ④).
 - “**SLEEP**” Modus: chwache Geschwindigkeit, die LED-Anzeige erlischt nach 20 Sekunden (siehe LED-Anzeige ⑤).
-  **[TIMER]-KNOPF:** Der Ventilator verfügt über einen Timer. Sie können den Betriebsstopp von 1 bis 12 Stunden vorprogrammieren. Drücken Sie mehrmals auf die entsprechende Schaltfläche bis zur gewünschten Zeiteinstellung. Die Anzeige erlischt nach 20 Sekunden. Drücken auf eine beliebige Schaltfläche, um die Anzeige wieder anzuschalten (siehe LED-Anzeige ①).
-  **[OSC]-KNOPF:** Per Knopfdruck können Sie die Oszillations-Funktion starten oder stoppen (siehe LED-Anzeige ②).

FAQ

Problem	Ursache	Lösung
Das Gerät funktioniert nicht	> Das Produkt ist nicht richtig angeschlossen oder es liegt ein elektrisches Anpassungsproblem vor.	> Schließen Sie den Stecker korrekt an und stellen Sie sicher, dass die Spannung korrekt ist, und dass das Stromnetz ordnungsgemäß funktioniert. Vermeiden Sie Mehrfachsteckdosen.
	> Es gibt ein Problem mit dem Stromnetz des Hauses.	
Verminderte Leistung des Gerätes	> Der Luftein- oder -austritt ist durch etwas behindert.	> Lassen Sie auf der Rückseite, den Seiten und der Vorderseite des Gerätes mindestens 50 cm Platz.
Ungewöhnliches Geräusch	> Etwas blockiert den Ventilator.	> Stellen Sie sicher, dass nichts den Luftstrom verhindert.
	> Das Gerät funktioniert nicht korrekt.	> Wenden Sie sich an Ihren Händler, bzw. den Kundendienst, um Serviceunterstützung zu erhalten.

Wij danken u voor de aankoop van de ventilator **Fantasy**, een product van **air&me**. Wij hopen dat u tevreden bent met uw aankoop en dat het apparaat zal bijdragen aan de verbetering van de luchtkwaliteit in uw woning.

Net als voor elk ander elektrisch apparaat is een correct onderhoud belangrijk om mogelijke verwondingen of schade te voorkomen. Lees de gebruiksaanwijzing aandachtig door alvorens u het toestel in gebruik neemt en bewaar deze zorgvuldig. De onderneming WAF-direct is niet aansprakelijk voor schade veroorzaakt door niet-naleving van de gebruiksaanwijzing. Dit apparaat is bestemd voor privé- en huishoudelijk gebruik, en voor de in deze gebruiksaanwijzing beschreven doeleinden. Elk oneigenlijk gebruik en elke technische wijziging aan het apparaat houdt een ernstig gevaar in voor de gezondheid.

TECHNISCHE GEGEVENS

Netspanning	220-240 V
Afmetingen (H x B x D)	1170 x 315 x 315 mm
Nettogewicht	3,8kg
Aantal snelheidsstanden	3
Maximaal elektrisch vermogen	28-45 W
Maximale aanbevolen reinigingsoppervlakte	20m ²
Maximaal luchtdebiet	455m ³ /h

ONGEVALLENPREVENTIE

De veiligheid van dit toestel is conform de geldende technische regels en normen in de EU.

Voor alle verdere informatie of inlichtingen, gelieve onze website te bezoeken: www.airandme.fr/en

Onze klantenservice is bereikbaar op het volgende adres: info@airandme.fr



Om brandgevaar en elektrische schokken te voorkomen moet de stekker van het apparaat steeds uit het stopcontact worden gehaald bij het reinigen en verplaatsen, en wanneer het apparaat niet in gebruik is. Doe altijd een beroep op gekwalificeerde en deskundige personen voor herstellingen

BELANGRIJKE VEILIGHEIDSVOORSCHRIFTEN

1. Lees de instructies aandachtig door voordat u de luchtontvochtiger Fantasy in gebruik neemt.
2. Elk gebruik dat afwijkt van het aanbevolen gebruik kan brand, elektrische overspanning of persoonlijk letsel veroorzaken.
3. Verwijder het verpakkingsmateriaal en controleer of de luchtontvochtiger Fantasy niet beschadigd is. Als u twijfels heeft over de staat van het apparaat, neem het dan niet in gebruik en contacteer de verkoper.
4. Laat kinderen niet met de verschillende verpakkingsonderdelen spelen. Let extra goed op bij gebruik in de nabijheid van kinderen.
5. Controleer of de spanning die op het apparaat staat aangegeven overeenkomt met die van uw elektriciteitsnet voordat u de luchtontvochtiger Fantasy in gebruik neemt.
6. Zorg ervoor dat de stekker goed in het stopcontact zit. Als de stekker niet goed is aangesloten, kan deze oververhit raken.
7. Het gebruik van elektrische verlengkabels kan oververhitting en brandgevaar veroorzaken.
8. Trek niet aan het netsnoer om de stekker uit het stopcontact te halen. Grijp de stekker zelf vast en trek eraan om het netsnoer uit het stopcontact te halen.
9. Steek geen voorwerpen in het apparaat. Het apparaat niet afdekken en geen voorwerpen aanbrengen of plaatsen die de luchtstroom kunnen belemmeren. Dit kan elektrische schokken of schade aan het apparaat veroorzaken. Steek geen vingers of voorwerpen in de luchtinlaat of -uitlaat van het apparaat om lichamelijk letsel te voorkomen.
10. Tijdens gebruik moet de minimale afstand t.o.v. wanden en voorwerpen minstens 50 cm zijn aan de achterzijde, zijkanten en voorzijde van het apparaat.
11. Om brandgevaar en elektrische schokken te voorkomen, gebruik geen water, reinigingsmiddelen of ontvlambare producten om de buiten- en binnenkant van het apparaat te reinigen.
12. Gebruik geen insectenspray, parfum of andere ontvlambare spray in de buurt van het apparaat wanneer het in gebruik is.
13. Gebruik het apparaat nooit als er gevaar bestaat dat het in een vloeistof valt.
14. Zorg ervoor dat het apparaat op een vlakke en horizontale ondergrond staat.
15. Gebruik de luchtontvochtiger Fantasy niet buiten(shuis).
16. Gebruik dit apparaat niet in een erg stoffige en/of vochtige ruimte of in een brandgevaarlijke ruimte.
17. Dit apparaat is enkel bedoeld voor huishoudelijk gebruik. Het kan daarom niet worden gebruikt voor een industriële toepassing.
18. Koppel Fantasy altijd los bij het verplaatsen of wanneer u het apparaat niet gebruikt.
19. Het apparaat moet schoon en in goede staat worden gehouden.
20. Gebruik enkel aanbevolen reserveonderdelen (niet-officiële onderdelen kunnen gevaarlijk zijn en de garantie ongeldig maken).
21. Bewaar de luchtontvochtiger Fantasy op een droge en veilige plaats, buiten het bereik van kinderen.
22. Het netsnoer kan bij beschadiging worden vervangen door de verkoper. Deze herstelling mag alleen worden uitgevoerd door gekwalificeerde en deskundige vakmensen.
23. Dit apparaat mag niet worden gebruikt door kinderen jonger dan 8 jaar. Lees de handleiding aandachtig door en wees voorzichtig wanneer u de luchtontvochtiger Fantasy in gebruik neemt.

ONDERDELEN (ZIE PAGINA 2)

- ① Bedieningspaneel
- ② LED display
- ③ Voorste beschermingsrooster
- ④ Achterste beschermingsrooster
- ⑤ Voetstuk
- ⑥ Netsnoer
- ⑦ Draaggreep
- ⑧ Opberging afstandsbediening
- ⑨ Afstandsbediening

BEDIENINGSPANEEL (ZIE PAGINA 3)

- ① [POWER]-Knop
- ② [SPEED]-Knop
- ③ [MODE]-Knop
- ④ [TIMER]-Knop
- ⑤ [OSC]-Knop

AFSTANDSBEDIENING (ZIE PAGINA 2)

De afstandsbediening wordt geleverd met een knoopcel-batterij (CR2025) Let op de juiste polariteit van de batterij. Alle modi kunnen worden geactiveerd met de afstandsbediening. Deze heeft dezelfde functie en werking als het bedieningspaneel.

VOORZORGSMAATREGELEN

- Zorg ervoor dat het apparaat op een droge en vlakke ondergrond staat.
- De minimale afstand t.o.v. wanden en voorwerpen moet minstens 50 cm zijn aan de achterzijde, zijkanten en voorzijde van het apparaat.

MONTAGE-INSTRUCTIES





Het voetstuk van de ventilator bestaat uit 2 helften die rond de ventilatortoren moeten worden gemonteerd.

1. Plaats de 2 helften tegenover elkaar, zorg ervoor dat het netsnoer door het gat in het midden loopt en bevestig beide helften van het voetstuk aan elkaar.
2. Plaats het voetstuk in de juiste richting door de schroefopeningen in de correcte positie te plaatsen tegenover de matkering op de ventilatortoren (②).
3. Bevestig het voetstuk aan de ventilatortoren met behulp van de 4 vleugelbouten.
4. Zorg ervoor dat het netsnoer door de daarvoor voorziene inkeping loopt (②).

ONDERHOUD

- Zorg dat het apparaat is uitgeschakeld en de stekker uit het stopcontact is verwijderd voordat u het aanraakt.
- Dompel het apparaat niet onder in water of een andere vloeistof.
- Gebruik geen bijtende, schurende of ontvlambare producten om het apparaat te reinigen.
- Gebruik een doek voor dagelijkse reiniging. Gebruik voor het verwijderen van hardnekkig vuil en stof een met zeepwater bevochtigde doek. Gebruik geen oplosmiddelen die het plastic van de ventilator kunnen beschadigen

HOOFDFUNCTIES

-  **[POWER]-KNOP:** Schakel de ventilator in door eenmaal op de knop te drukken. Schakel de ventilator uit door een tweede maal op de knop te drukken.
-  **[SPEED]-KNOP:** Met deze knop kunt u de snelheid van de ventilator aanpassen. Er zijn 3 snelheidsstanden: laag, gemiddeld, hoog. (aangegeven via LED-indicator ⑥).
-  **[MODE]-KNOP:** Via deze knop kunt u kiezen tussen 3 verschillende gebruiksmodi.
 - "NORMAL" Modus (aangegeven via LED-indicator ③).
 - "NATURAL WIND" Modus: De modus NATURAL WIND wisselt af tussen verschillende snelheden om zo de beweging van de wind natuurgetrouw na te bootsen (aangegeven via LED-indicator ④).
 - "SLEEP" Modus: In de modus NACHT blijft de ventilator draaien op lage snelheid. Het LED-display wordt na 20 seconden uitgeschakeld (aangegeven via LED-indicator ⑤).
-  **[TIMER]-KNOP:** De ventilator is voorzien van een timer. U kunt zelf instellen wanneer de ventilator automatisch wordt uitgeschakeld: na 1 tot 12u. Druk meerdere keren op de knop voor de gewenste tijdsduur. Het bedieningsdisplay wordt na 20 seconden uitgeschakeld. Druk op een willekeurige knop om het display opnieuw weer te geven. (aangegeven via LED-indicator ①).
-  **[OSC]-KNOP:** Met deze knop kunt u de ventilator laten oscilleren. Druk nogmaals om de oscillatie te stoppen (aangegeven via LED-indicator ②).

FAQ

Probleem	Oorzaak	Oplossing
Het apparaat start niet	> Het product is niet correct aangesloten of de spanning van het apparaat komt niet overeen met de netspanning.	> Controleer de netspanning en het elektriciteitsnet. Steek vervolgens de stekker opnieuw in het stopcontact. Vermijd het gebruik van tafelcontactdozen en multistekkers.
	> Er is een probleem met het elektriciteitsnet van de woning.	
Het apparaat werkt minder goed	> De luchtinlaat of -uitlaat is geblokkeerd door iets.	> Laat minstens 50 cm ruimte aan de achterkant, aan de zijkanten en voor de unit.
Abnormaal geluid	> De ventilator is geblokkeerd.	> Controleer of er voorwerpen zijn die de luchtstroom hinderen of belemmeren.
	> Het product heeft een werkingsprobleem.	> Ga naar uw verkooppunt voor serviceondersteuning.

Dziękujemy za zakup wentylatora **Fantasy**, marki **air&me**. Mamy nadzieję, że przyniesie Ci pełną satysfakcję i poprawi jakość powietrza w pomieszczeniach.

Podobnie jak w przypadku wszystkich urządzeń elektrycznych, ważne jest właściwe użytkowanie urządzenia, w celu uniknięcia wszelkiego rodzaju szkód i obrażeń. Przed uruchomieniem urządzenia prosimy o zapoznanie się z instrukcją i stosowanie się do wskazówek w niej zawartych. Nie ponosimy odpowiedzialności za uszkodzenia wynikłe z użytkowania niezgodnego z niniejszą instrukcją obsługi. Osuszacz jest przeznaczony do użytku domowego, w celach opisanych w instrukcji. Wykorzystywanie go w innych celach może być groźne dla zdrowia i życia.

SPECYFIKACJA TECHNICZNA

Napięcie	220-240 V
Wymiary	1170 x 315 x 315 mm
Waga netto	3,8kg
Poziomy prędkości	3
Maksymalne zużycie energii	28-45 W
Odpowiedni do pomieszczeń wielkości	20m ²
Maks. przepływ powietrza	455m ³ /h

ZAPOBIEGANIE WYPADKOM DOMOWYM

Produkt jest zgodny z normami i przepisami obowiązującymi w UE.

W celu uzyskania dodatkowych informacji prosimy odwiedzić naszą stronę:
www.oddechajswobodnie.pl

Dział obsługi klienta jest dostępny pod adresem e-mail:
kontakt@oddechajswobodnie.pl



Dla zachowania bezpieczeństwa: gdy nie korzystasz z osuszacza, zawsze wyjmij wtyczkę z gniazdka. Rób tak również wtedy, gdy przesuwasz urządzenie lub chcesz je wyczyścić. W przypadku konieczności naprawy, sięgnij po wykwalifikowaną pomoc.

ZASADY BEZPIECZEŃSTWA

1. Przeczytaj uważnie instrukcję przed przystąpieniem do uruchomienia Fantasy.
2. Każde działanie niezgodne z instrukcją może wywołać pożar, przepięcie i grozić uszczerbkiem na zdrowiu i życiu.
3. Wyjmij Fantasy z opakowania i sprawdź, czy osuszacz nie jest uszkodzony. W razie wątpliwości skontaktuj się ze sprzedawcą.
4. Dzieciom nie wolno bawić się ani opakowaniem, ani urządzeniem. Zwróć szczególną uwagę, jeśli dziecko znajduje się w pobliżu.
5. Urządzenie działa pod napięciem określonym na opakowaniu i produkcie. Należy sprawdzić, czy pasuje dla instalacji elektrycznej, do której będzie podłączone.
6. Upewnij się, czy wtyczka dobrze siedzi w gniazdku, aby nie dopuścić do przegrzania.
7. Korzystanie z przedłużacza może wywołać pożar lub przegrzanie instalacji elektrycznej.
8. Aby odłączyć urządzenie od prądu nie ciągnij za kabel, lecz chwyć za wtyczkę.
9. Nie przykrywaj urządzenia ani go nie blokuj, zaburza to przepływ powietrza i może spowodować porażenie prądem lub innego rodzaju szkody. Nie wkładaj do urządzenia żadnych przedmiotów.
10. Gdy urządzenie pracuje, pozostaw w każdej jego strony co najmniej 50 cm wolnej przestrzeni.
11. Aby uniknąć porażenia prądem elektrycznym, urządzenia nie należy narażać na kontakt z wodą lub wilgotną powierzchnią.
12. W pobliżu Fantasy nie stosuj sprayów, perfum ani innych łatwopalnych środków.
13. Fantasy nie może stać w miejscu zagrożonym zalaniem wodą.
14. Nie stawiaj Fantasy w pobliżu klimatyzatora, aby nie dopuścić do kondensacji wody.
15. Nie włączaj urządzenia na zewnątrz.
16. Z urządzenia nie należy korzystać w pomieszczeniach nadmiernie zakurzonych i/lub wilgotnych, ani w miejscach o wysokim zagrożeniu pożarowym.
17. Urządzenie przeznaczone do użytku domowego, niezalecane do celów przemysłowych.
18. Urządzenie należy odłączyć od zasilania, jeśli się z niego nie korzysta lub w razie konieczności przesunięcia go na inne miejsce.
19. Utrzymuj urządzenie w czystości.
20. Korzystaj z zalecanych części zamiennych. Części nieautoryzowane mogą okazać się niebezpieczne i gwarancja ich nie pokrywa!
21. Przechowuj Fantasy w suchym i bezpiecznym miejscu, z daleka od dzieci.
22. W przypadku uszkodzenia kabla, skontaktuj się ze sprzedawcą i sięgnij po usługę wykwalifikowanego serwisanta.
23. Produkt nie jest odpowiedni dla dzieci poniżej 8 roku życia.

BUDOWA (PATRZ STRONA 2)

- | | |
|-------------------|--------------------|
| ① Panel obsługi | ⑥ Kabel zasilania |
| ② Wyświetlacz LED | ⑦ Uchwyt |
| ③ Przód | ⑧ Miejsce na pilot |
| ④ Tył | ⑨ Pilot |
| ⑤ Podstawa | |

PANEL KONTROLNY

- ① Przycisk [POWER]
- ② Przycisk [SPEED]
- ③ Przycisk [MODE]
- ④ Przycisk [TIMER]
- ⑤ Przycisk [OSC]

PILOT (PATRZ STRONA 2)

Pilot działa na baterie (typ CR2025), które są dołączone do zestawu. Za jego pomocą można programować takie same funkcje jak bezpośrednio na urządzeniu. Pilot działa jak panel kontrolny.

ŚRODKI OSTROŻNOŚCI

- Upewnij się, czy urządzenie stoi na suchej i płaskiej powierzchni.
- Pozostaw co najmniej 50 cm z każdej strony urządzenia.





INSTRUKCJA MONTAŻU

- Podstawa wentylatora składa się z dwóch części, które są zamocowane wokół kolumny.
1. Zdejmij obie części i upewnij się, że kabel będzie przechodził dokładnie przez centralny otwór.
 2. Zamocuj podstawę w odpowiednim miejscu, równo z punktem zaznaczonym na (1).
 3. Połącz podstawę z kolumną za pomocą śrubek.
 4. Zablockuj kabel zgodnie z (2).

UTRZYMANIE

- Upewnij się, że urządzenie jest wyłączone i odłączone od zasilania.
- Nie zanurzaj urządzenia w wodzie ani w żadnej innej cieczy.
- Do czyszczenia nie stosuj żadnych żrących, łatwopalnych, ścierających środków.
- Aby pozbyć się uporczywego brudu lub kurzu, użyj wody z delikatnym mydłem i umyj wentylator za pomocą mocno odciśniętej ściereczki. Nie używaj chemii gospodarstwa domowego ani żadnych substancji żrących, które mogłyby uszkodzić plastikową obudowę.

GŁÓWNE FUNKCJE

-  **PRZYCISK [POWER]:** Włącz urządzenie za pomocą przycisku POWER (Zasilanie); Wyłącz urządzenie, naciskając przycisk POWER po raz drugi.
-  **PRZYCISK [SPEED]:** Włącz urządzenie za pomocą przycisku POWER (Zasilanie); Wyłącz urządzenie, naciskając przycisk POWER po raz drugi (B).
-  **PRZYCISK [MODE]:** Za pomocą przycisku 'MODE' (Tryb) możesz wybrać trzy tryby pracy urządzenia:
- Tryb "NORMAL" (na wyświetlaczu LED C).
 - Tryb "NATURAL WIND": wytwarza powiew przypominający naturalny wiatr (na wyświetlaczu LED D).
 - Tryb "SLEEP": W tym trybie urządzenie pracuje najwolniej (low), wyświetlacz LED zgaśnie po 20 sekundach. Możesz go podświetlić za pomocą dowolnego przycisku (na wyświetlaczu LED E).
-  **PRZYCISK [TIMER]:** Możesz zaplanować czas wyłączenia się wentylatora (1-12 godzin). Naciśnij przycisk kilka razy, aż wyświetli się programator czasu (na wyświetlaczu LED A).
-  **PRZYCISK [OSC]:** przycisk 'OSC' (Oscylacja) włącza i wyłącza funkcję oscylacji (na wyświetlaczu LED F).

FAQ

Problem	Przyczyna	Rozwiązanie
Urządzenie nie działa	> Produkt nie jest prawidłowo podłączony do prądu lub pojawił się problem z zasilaniem.	> Włóż wtyczkę do gniazdka prawidłowo i sprawdź napięcie oraz działanie sieci elektrycznej w domu. UWAGA: unikaj rozgałęźników!
	> Sieć elektryczna w twoim domu nie działa prawidłowo.	
Urządzenie nie pracuje.	> Wlot lub wylot powietrza jest czymś zablokowany.	> Pozostaw co najmniej 50 cm wolnej przestrzeni z tyłu, przodu i po obu stronach urządzenia.
Nietypowy hałas	> Wentylator jest zablokowany.	> Sprawdź, czy jakiś przedmiot nie blokuje przepływu powietrza, jeśli tak, usuń go.
	> Urządzenie ma problem z prawidłowym działaniem.	> Skontaktuj się ze sprzedawcą.

Garantie

Les produits sont garantis pour une période de deux ans à partir de la date d'achat, sur présentation de la facture, contre toute défaillance résultant d'un vice de fabrication ou de matériau. Cette garantie ne couvre pas les vices ou dommages résultant d'une mauvaise installation, d'une utilisation incorrecte, ou de l'usure normale des produits. Les pièces détachées sont également disponibles sur une durée de 2 ans après la date d'achat.

Air&me ne saurait être tenu responsable d'une mauvaise utilisation faite de ces produits, d'une utilisation qui s'avérerait dangereuse ou non appropriée.

DEEE

Traitement des appareils électriques et électroniques en fin de vie (applicable dans les pays de l'Union européenne et aux autres pays européens disposant de systèmes de collectes appropriés). Ce symbole apposé sur le produit indique que ce produit ne doit pas être traité avec les déchets ménagers. Il doit être remis à un point de collecte approprié pour le recyclage des EEE (Équipements Électriques et Électromagnétiques). En s'assurant que ce produit est bien mis au rebut de manière appropriée, vous aiderez à prévenir les conséquences négatives potentielles pour l'environnement et la santé humaine. Le recyclage des matériaux aidera à conserver les ressources naturelles. Pour avoir des informations complémentaires au sujet du recyclage de ce produit, contacter la municipalité, la déchetterie ou le magasin d'achat.

Warranty

The appliances are under warranty for a 2-year period from the purchase date. The warranty covers all failures resulting from hidden manufacturing or raw material defects. This warranty does not cover failures or damages resulting from an inadequate setup or usage, or from the normal wear and tear of the product. Spare parts are also available for a period of 2 years after the date of purchase.

Air&me cannot be held liable in case of an inadequate or dangerous use of the products.

DEEE

Disposal of Electric and Electronic Equipment (Applicable in the countries of the European Union and other European countries with separate collection systems appropriate). This symbol on the product indicates that this product shall not be treated as household waste. It should be handed over to the applicable collection point for the recycling of EEE (Electrical and Electromagnetic Equipment). By ensuring this product is disposed of correctly, you will help prevent potential negative consequences for the environment and human health. The recycling of materials will help to conserve natural resources. For additional information about recycling of this product, please contact the municipality, the waste or the retailer.

Garantie

Gegen Vorlage der Rechnung werden die Produkte für einen Zeitraum von zwei Jahren ab dem Kaufdatum gegen Schäden durch fehlerhafte Verarbeitung oder Bauteile garantiert. Diese Garantie gilt nicht für Mängel oder Schäden, die durch unsachgemäße Installation, unsachgemäße Verwendung oder normale Abnutzung des Produktes verursacht werden. Ersatzteile stehen ebenfalls für einen Zeitraum von 2 Jahren ab dem Kaufdatum zur Verfügung. Ersatzteile stehen ebenfalls für einen Zeitraum von 2 Jahren ab dem Kaufdatum zur Verfügung. Air&me kann nicht für die unsachgemäße, gefährliche oder ungeeignete Verwendung dieser Produkte verantwortlich gemacht werden.

WEEE

Entsorgung von gebrauchten elektrischen und elektronischen Geräten (anwendbar in den Ländern der Europäischen Union und anderen europäischen Ländern, die über entsprechende Sammelsysteme verfügen). Dieses Symbol auf dem Produkt zeigt an, dass dieses Produkt nicht als Hausmüll entsorgt werden darf.

Es muss für das Recycling von Elektro- und Elektronikgeräten an eine geeignete Sammelstelle gegeben werden. Indem Sie sicherstellen, dass dieses Produkt ordnungsgemäß entsorgt wird, tragen Sie dazu bei die Umwelt und die Menschen vor möglichen negativen Folgen zu schützen. Die Wiederverwertung von Baustoffen trägt dazu bei natürliche Ressourcen zu schonen. Für weitere Informationen über das Recycling dieses Produktes wenden Sie sich bitte an Ihre Gemeinde, einen Wertstoffhof oder an Ihren Fachhändler.

Garantie

De producten hebben een garantie van 2 jaar, te rekenen vanaf de aankoopdatum, na voorlegging van de aankoopfactuur, voor alle defecten te wijten aan materiaal-, constructie- of fabricagefouten. Deze garantie geldt niet voor gebreken of schade als gevolg van onjuiste installatie, onjuist gebruik, of normale slijtage van de producten. De onderdelen blijven beschikbaar voor een periode van 2 jaar na aankoopdatum.

Air&me kan niet aansprakelijk worden gesteld voor een onjuist, gevaarlijk of oneigenlijk gebruik van deze producten.

AEAA

Verwerking van afgedankte elektrische en elektronische apparatuur (van toepassing in de lidstaten van de Europese Unie en in andere Europese landen die beschikken over geschikte inzamelingsystemen). Dit symbool op het product geeft aan dat dit product niet met huishoudelijk afval mag worden verwerkt. Het moet worden ingeleverd bij een geschikt inzamelingspunt voor het recycle(re)n van EEA (elektrische, elektronische en elektromagnetische apparatuur). Door ervoor te zorgen dat dit product correct wordt afgedankt, helpt u mogelijke negatieve gevolgen te voorkomen voor het milieu en de volksgezondheid. Het recycle(re)n van materialen draagt bij tot de bescherming van natuurlijke hulpbronnen. Voor meer informatie over het recycle(re)n van dit product, neem contact op met uw lokale overheid, stortplaats of plaats van aankoop.

Gwarancja

Niniejsza gwarancja jest ważna przez 2 lata (dwa lata) od daty zakupu. Gwarancja obejmuje wszystkie uszkodzenia wynikłe z ukrytych wad produkcyjnych i materiałowych produktu. Niniejsza gwarancja nie obejmuje uszkodzeń i błędów wynikłych z nieodpowiedniego korzystania z urządzenia ani z normalnego zużycia się produktu. Części zamienne objęte gwarancją są też dostępne przez 2 lata od daty zakupu. Air&me nie ponosi odpowiedzialności za nieodpowiednie i niebezpieczne korzystanie z produktów.

DEEE

Zbyt elektrycznego i elektronicznego sprzętu (dotyczy krajów Unii Europejskiej i innych europejskich krajów, w których istnieje system segregacji). Ten symbol oznacza, że produkt nie będzie traktowany jako odpad komunalny. Powinien być przekazany do specjalnego punktu zbiórki zużytego sprzętu elektrycznego i elektronicznego. Upewniając się, że produkt ten został przekazany we właściwe miejsce do recyklingu, pomagasz zapobiegać potencjalnym negatywnym konsekwencjom dla środowiska i zdrowia ludzkiego. Recykling materiałów przyczynia się do ochrony zasobów naturalnych. Aby uzyskać dodatkowe informacje na temat recyklingu tego produktu, prosimy o kontakt z gminą, zakładem utylizacji odpadów lub sprzedawcą. Materiaalien kierrätys aut-taa säästämään luonnonvaroja. Jos kaipaat lisätietoja tämän tuotteen kierrättämisestä, ota yhteyts oman kuntasi vironomasiin, kaatopaikkaan tai tuotteen ostopaikkaan.





**18-22 rue d'Arras, Bât. B13
92000 NANTERRE – FRANCE
info@airandme.fr
+33 9 72 232 232**

AIR NATUREL BECOMES AIR AND ME
LEARN MORE!

AIR NATUREL DEVIENT AIR AND ME
EN SAVOIR PLUS!

